

GREEN'UP

Bornes de recharge pour  
véhicules électriques



GREEN'UP ONE

SPÉCIALISTE MONDIAL DES INFRASTRUCTURES  
ÉLECTRIQUES ET NUMÉRIQUES DU BÂTIMENT



# GREEN'UP ONE

NOUVELLES BORNES DE RECHARGE



IP54	IK10	 TYPE 2
	MODE 3	



 Application  
CHARGER  
CONTROL

 Download on  
App Store

 GET IT ON  
Google Play

NOUVEAU



Monophasé	<b>7,4</b> kW
Triphasé	<b>22</b> kW

# MODES DE CHARGE



Un chargeur (monophasé ou triphasé) est fourni avec chaque véhicule pour recharger celui-ci en courant alternatif (CA).

La puissance de charge est variable. Autrement dit, elle dépend du type de véhicule et de la borne de charge. La puissance de charge (CA) peut varier de **3,7 kW à maximum 22 kW**.

Comme la recharge en courant alternatif (CA) prend plusieurs heures, cette solution est idéale pour les endroits où les véhicules peuvent se recharger pendant de longues périodes (par exemple, dans le garage ou l'allée et donc pour la recharge de nuit également).

Les normes internationales CEI (CEI 61851-1 et CEI 61851-22) relatives à la recharge des véhicules électriques distinguent quatre types de modes de recharge :

## MODE 1

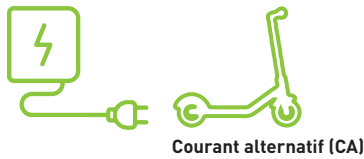

**Typique pour les vélos électriques, les Speed Pedelecs, les scooters ou trottinettes électriques.**

Raccordement du véhicule électrique à une prise secteur standard de 230 V jusqu'à max. 16 A. Ce mode est interdit pour les voitures.

## MODE 2

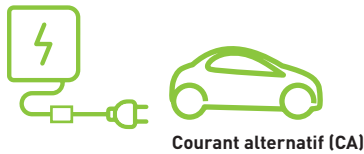

**Protection intégrée au câble de recharge éventuellement fourni avec le véhicule.**

Raccordement du véhicule à une prise domestique standard de 230 V, qui se trouve sur un circuit dédié. La protection du câble limite le courant à 10 A maximum.

## MODE 3

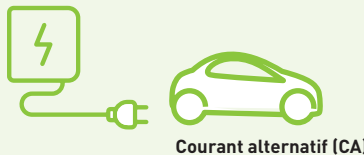

**En mode 3, la protection est intégrée à la borne de recharge elle-même.**

Le véhicule électrique est rechargé à l'aide d'une prise dédiée, d'une puissance allant jusqu'à 22 kW (32A). Dans ce mode, la communication entre la borne de recharge et le véhicule s'effectue via le protocole de modulation de largeur d'impulsion PWM (Pulse Width Modulation).

## MODE 4

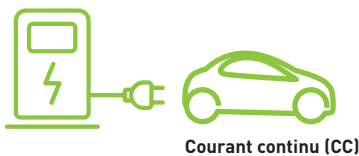

**Le mode 4 permet de connecter le véhicule électrique à la borne de recharge, qui est prévue d'un câble fixe et d'un connecteur spécifique, et qui offre la possibilité d'une communication numérique avec le véhicule lui-même.**

Le chargeur de batterie dans la borne elle-même peut fournir jusqu'à 500 A / 1000 V. Type de connecteurs standard : CCS (norme européenne).

**ATTENTION : LE MODE 4 N'EST PAS PRIS EN CHARGE PAR LES STATIONS DE RECHARGE GREEN'UP.**  
(VOIR NOTRE OFFRE ECOTAP)

# LA GAMME

## CARACTÉRISTIQUES ET AVANTAGES GREEN'UP ONE

**Borne de recharge en courant alternatif (CA), monophasé et triphasé dans une enveloppe en plastique.**

Idéal pour l'installation dans des endroits couverts ou abrités, comme un garage de maison ou d'immeuble, ou des places de parking privées couvertes.



### GREEN'UP ONE

PUISSANCE DE CHARGE EN KW	7,4/22
MODE DE CHARGE	MODE 3
CABLE INTÉGRÉ	OUI (L = 5 mètres)
PRISE DE RECHARGE	1 x (TYPE 2)
NOMBRE DE POINTS DE CHARGE	1
INSTALLATION	Au mur / Sur le sol
BLUETOOTH	OUI
CONNEXION INTERNET	NON
APPLICATION (ANDROID/IOS)	Charger Control
	
LECTEUR DE BADGE RFID	NON
COMPTEUR	NON
GESTION DE RECHARGE	OUI
MATÉRIAU DE L'ENVELOPPE	Plastique (polycarbonate)



**NOUVEAU**

# POSSIBILITÉS D'INSTALLATION

Green'Up ONE peut être installé au mur ou sur un socle au sol. Les produits installés au mur sont communément appelés "bornes murales", tandis que les bornes de recharge sur pied sont communément appelées "bornes au sol".

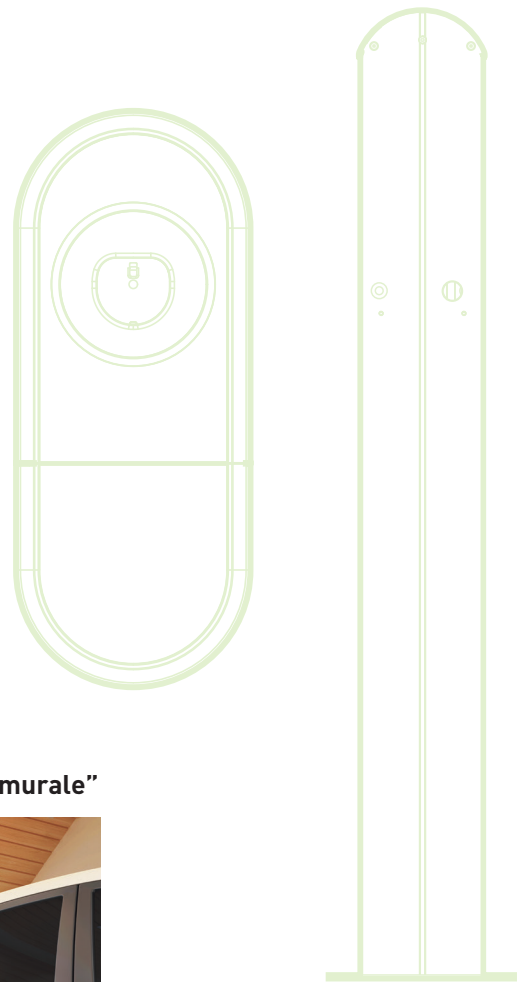

## Installation de la "borne murale"



La "borne murale" en plastique est robuste et résiste aux chocs.

Lors de l'installation, il suffit de quelques chevilles pour fixer l'appareil au mur.

## Installation de la "borne au sol"



Les bornes de recharge fixées sur un socle (montage au sol) diffèrent uniquement des modèles muraux en raison de la **présence de la structure de montage**.

Le socle peut être commandé séparément en tant qu'accessoire. Les bornes de recharge sont identiques en termes de matériel et de logiciel.



### INSTALLATION DE LA BORNE MURALE

Pour une installation correcte de la borne murale, les câbles de connexion électrique doivent être acheminés à travers les passages de câbles situés à l'arrière ou au bas de la borne de charge.



Passages de câbles dans la partie inférieure de la borne de charge

### INSTALLATION AU SOL

L'accessoire (réf. 057018) permet de fixer correctement le Green'up ONE au sol. Les câbles de connexion sont guidés à travers le tube spécial à l'intérieur du socle jusqu'à la borne de charge.





# BORNES DE RECHARGE EN PLASTIQUE

Pour installation extérieure (endroits couverts ou abrités)

- Recharge de 1 véhicule électrique
- Câble intégré, longueur de 5 mètres.
- Installation au mur ou au sol. Fixation au sol avec un socle (réf. 057018)
- Gestion de charge avec un compteur d'énergie (en option) ou par un délesteur connecté "with Netatmo"

IP 54

IK 10

MODE 3

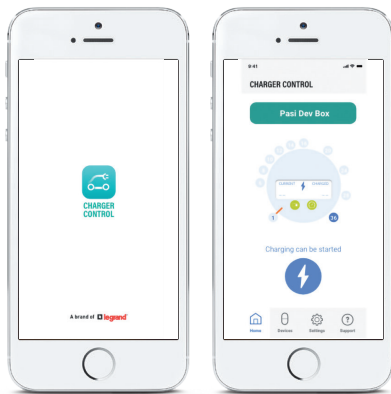

Application  
**CHARGER CONTROL**



**PUISSANCE DE CHARGE EN MONOPHASÉ JUSQU'A 7,4 kW**  
**PUISSANCE DE CHARGE EN TRIPHASÉ JUSQU'A 22 kW**

Gestion de la charge localement par Bluetooth avec smartphone et l'application **Charger Control**.

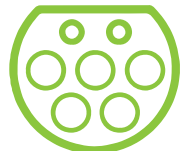

**TYPE 2**

Prise pour recharge en MODE 3, conformément aux directives européennes des constructeurs automobiles.

Enveloppe plastique en polycarbonate avec trappe verrouillable pour accéder au bornier de connexion.

Câble de recharge intégré (L = 5 m)



# APPLI CHARGER CONTROL

## POUR LES BORNES DE RECHARGE GREEN'UP ONE

Une fois l'installation terminée, la borne de recharge est prête à l'emploi.

Il est possible de contrôler Green'up ONE et de modifier ses paramètres via l'application Charger Control. Cette application peut être téléchargée à partir de l'App Store ou de Google Play.

### AVANTAGES

- Commande sans fil par smartphone avec communication Bluetooth
- Possibilité d'associer différents bornes de recharge à 1 smartphone
- Vous pouvez aussi connecter maximum 8 smartphones sur 1 borne de recharge.
- Portée : 5 mètres.



Version Android 5.0 et supérieure  
Version iOS 8.0 et supérieure

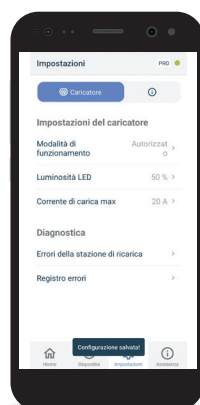
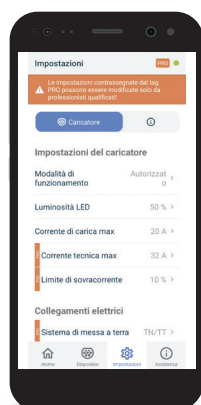
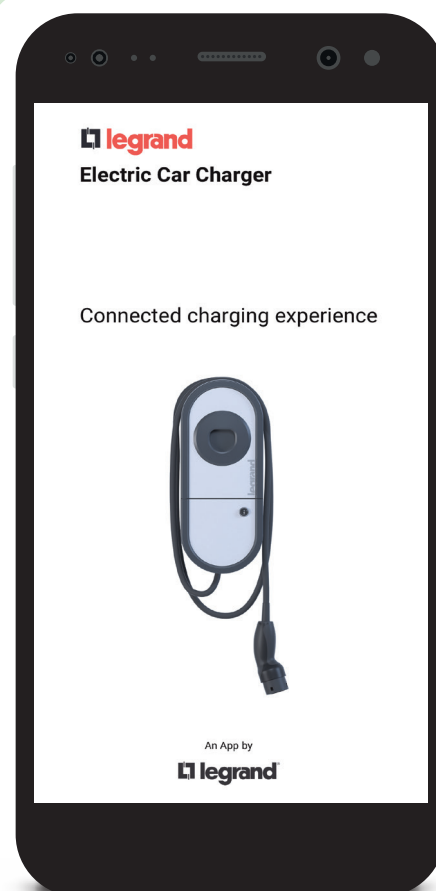

# Bornes de recharge Green'up™ One pour recharger les véhicules électriques



CHARGER  
CONTROL

Fonction pour  
la limitation de puissance

Détection intégrée de  
6 mA CC



057016

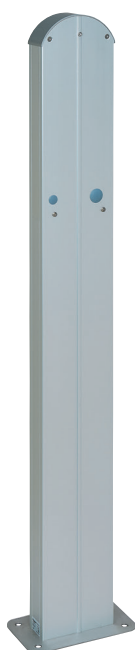

057018



057018 + 057016

Recommandé pour les installations résidentielles.

Détection intégrée de 6 mA DC.

La borne de recharge doit être raccordée et protégée à partir du coffret de distribution via un circuit dédié sécurisé.

Pour charger en toute sécurité tous les types de véhicules électriques (équipés de chargeurs monophasés et triphasés) et les véhicules hybrides rechargeables en mode 3.

Conforme à la norme CEI 61851-1.

La puissance de la borne de recharge peut être ajustée en fonction de la protection du circuit. La communication locale sans fil avec un smartphone ou une tablette est possible via la technologie Bluetooth intégrée et l'application Charger Control pour la configuration et le fonctionnement de la borne de recharge (limitation de puissance, gestion ON/OFF, statut, luminosité des LED, paramètres de gestion de la charge). La gestion de charge est possible par un compteur d'énergie Legrand (à commander séparément) ou par l'application Home+Control via les produits connectés "with Netatmo"

Équipé d' :

- un câble de 5 mètres, prise et fiche Type 2 (fonctionnement monophasé ou triphasé) avec fil de commande (mode 3)

- une LED affichant l'état de charge (vert / bleu / rouge / jaune)

Fonctionnement à distance ON/OFF en option via une entrée de contact à libre potentiel 12 V=.

Compatible avec le contact sec connecté réf. 412173 pour un contrôle à distance avec l'application Home+Control.

Réf.	Bornes de recharge monophasées en plastique - Mode 3
057012	IP 54 - IK 10 Pour recharger 1 véhicule Bornes de charge pour fixation murale. Peuvent être équipées de la colonne réf. 057018 pour fixation au sol 7,4 kW - 32 A (réglable de 6 à 32 A)
057016	<b>Bornes de recharge triphasées en plastique - Mode 3</b> IP 54 - IK 10 Pour recharger 1 véhicule Bornes de charge pour fixation murale. Peuvent être équipées de la colonne réf. 057018 pour fixation au sol 22 kW - 32 A (réglable de 6 à 32 A)
057018	<b>Colonne en aluminium</b> Pour le montage au sol. Peut être équipée d'une ou de deux borne(s) de recharge

## Dimensions

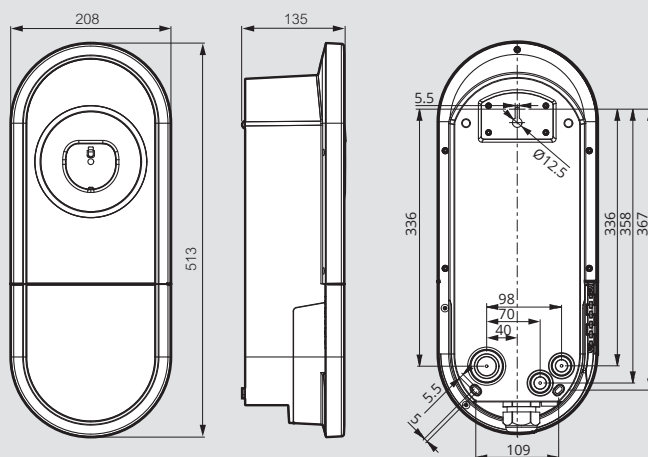

Réf. 057012 / 057016

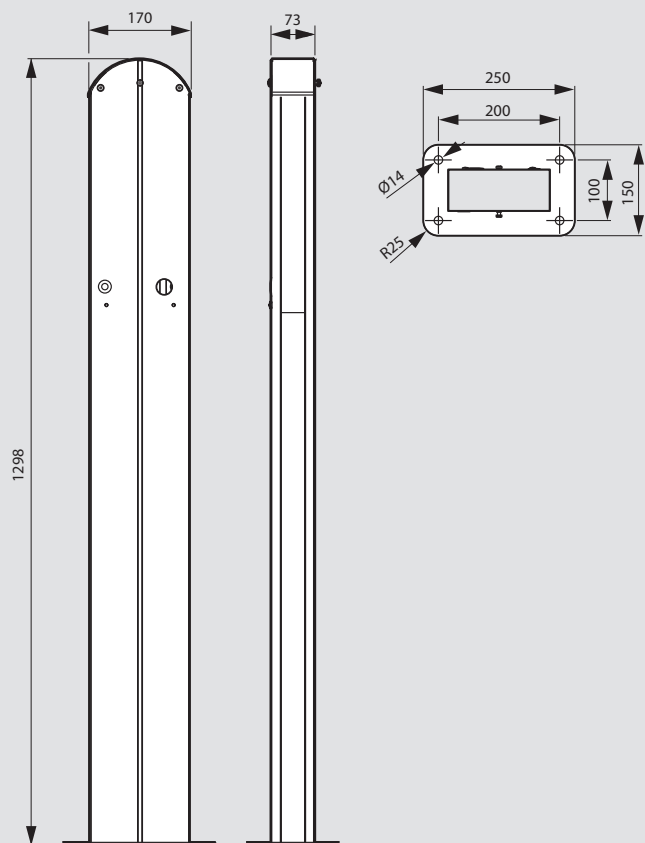
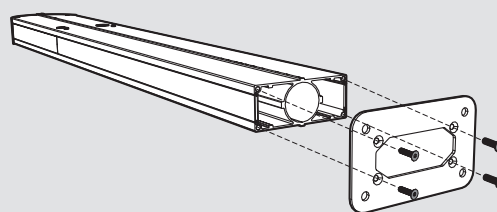

Réf. 057018

# Bornes de recharge Green'up™ One pour recharger les véhicules électriques

## GESTION DE CHARGE DYNAMIQUE (DLM)

Un compteur d'énergie Legrand Modbus RS 485 (réf. 412041, 412043, 412081, 412083, 412091, 412093) mesure la consommation électrique totale et le courant réel par phase.

Si une autre charge, supérieure au courant maximal défini pour la gestion de charge, vient s'ajouter au cours de la charge, la borne de recharge va alors réduire le courant de charge.

Si la consommation d'énergie totale parvient à la puissance maximale autorisée, la charge s'interrompt tant que la consommation d'énergie totale n'a pas atteint une valeur permettant de poursuivre la charge.

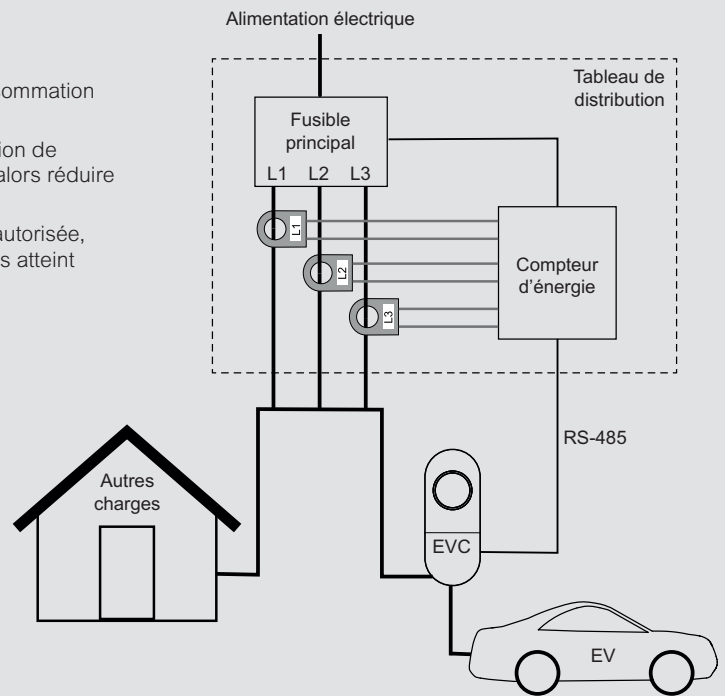

## GESTION DE CHARGE EN MODE PRIORITAIRE

a) Les bornes de recharge Green'up ONE sont compatibles avec de nombreux systèmes domotiques, notamment avec le système Home+Control de Legrand et ses produits modulaires connectés « With Netatmo »

Si la charge totale atteint la puissance maximale autorisée, le délesteur connecté (réf. 412172) envoie un signal au contact sec connecté (réf. 412173). Le contact sec coupe alors le courant de charge. Lorsque le contact sec reçoit un signal indiquant que la consommation électrique totale a diminué jusqu'à une valeur définie, il active le courant de charge.

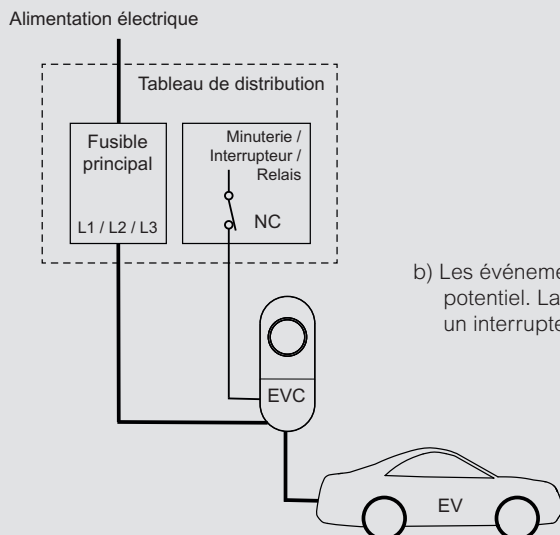
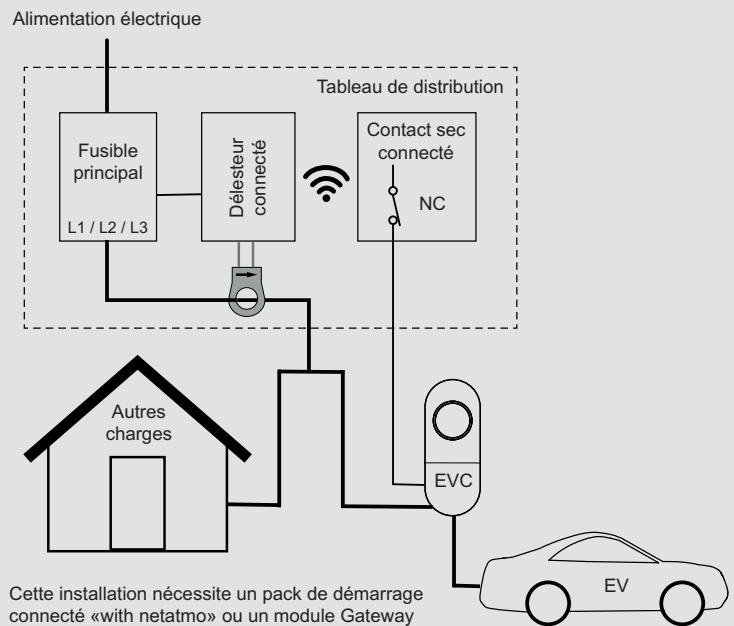

b) Les événements de charge peuvent être contrôlés par un module de contact libre potentiel. La figure montre comment vous pouvez contrôler la charge avec une minuterie, un interrupteur, un relais ou similaire

## SUIVEZ-NOUS

 [www.legrand.ma](http://www.legrand.ma)

 [www.instagram.com/legrand\\_maroc/](https://www.instagram.com/legrand_maroc/)

 [www.facebook.com/legrandMorocco](https://www.facebook.com/legrandMorocco)

 [www.linkedin.com/company/legrand-maroc](https://www.linkedin.com/company/legrand-maroc)

MA230801-AOÛT-2023



### **Legrand Maroc**

Immeuble Sigma - Sidi Maarouf La Colline  
Lotissement Al Afak  
20150 Casablanca

☎ : + 212 (0) 5 22 78 57 00

Fax: + 212 (0) 5 22 78 57 65